



ANEJO N° 19 EXPROPIACIONES E INDEMNIZACIONES



APENDICE 3: PLANOS PARCELARIOS



LEYENDA	
	LÍMITE TÉRMINO MUNICIPAL
	LÍMITE PARCELA
	LÍMITE PLENO DOMINIO
	LÍMITE PD ADICIONAL
	SUPERFICIE PLENO DOMINIO
	SUPERFICIE PD ADICIONAL POR MODIFICADO
	SUPERFICIE DE OCUPACIÓN TEMPORAL
	SUPERFICIE DE SERVIDUMBRE

NUMERO DE FINCA EN EXPEDIENTE
 NUMERO DE PARCELA CATASTRAL
 NUMERO DE POLIGONO

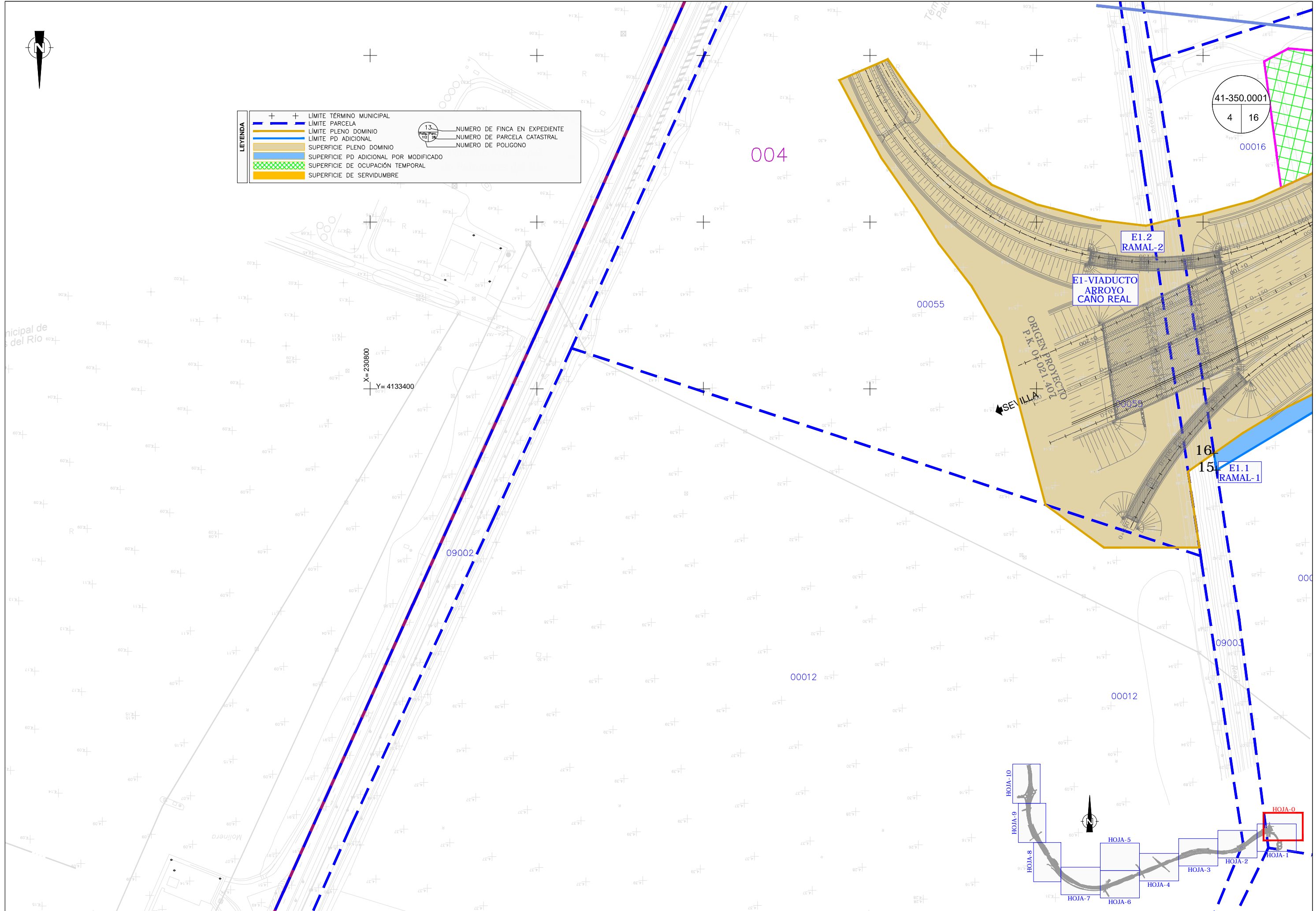

41-350.0001
4 16
00016

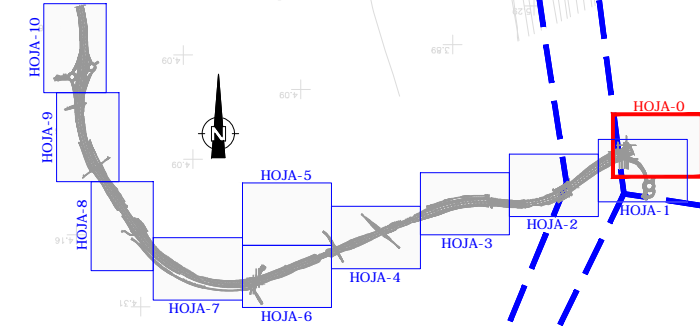

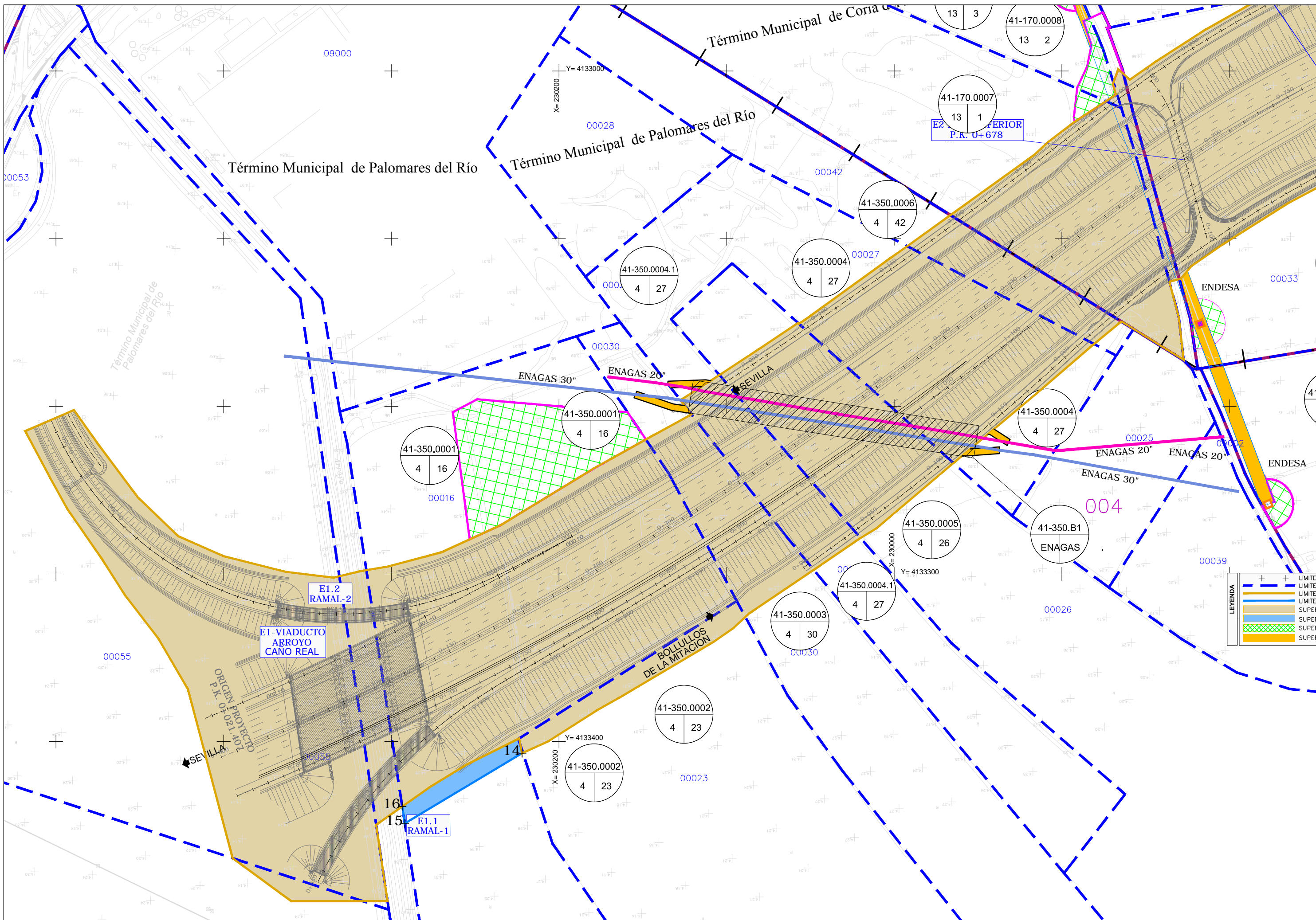

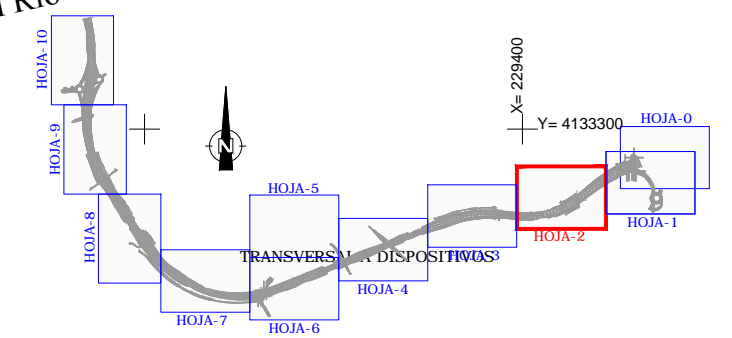
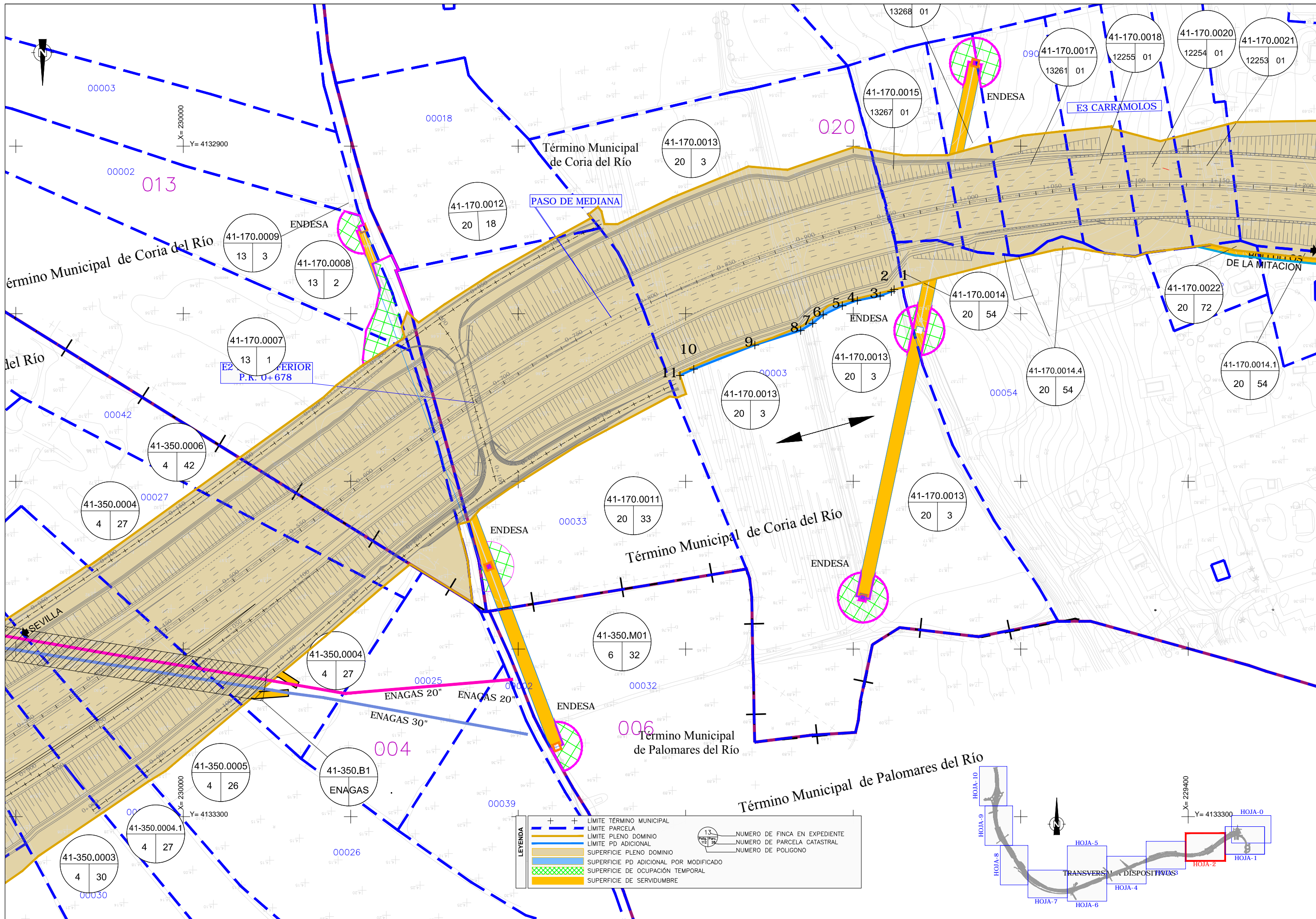

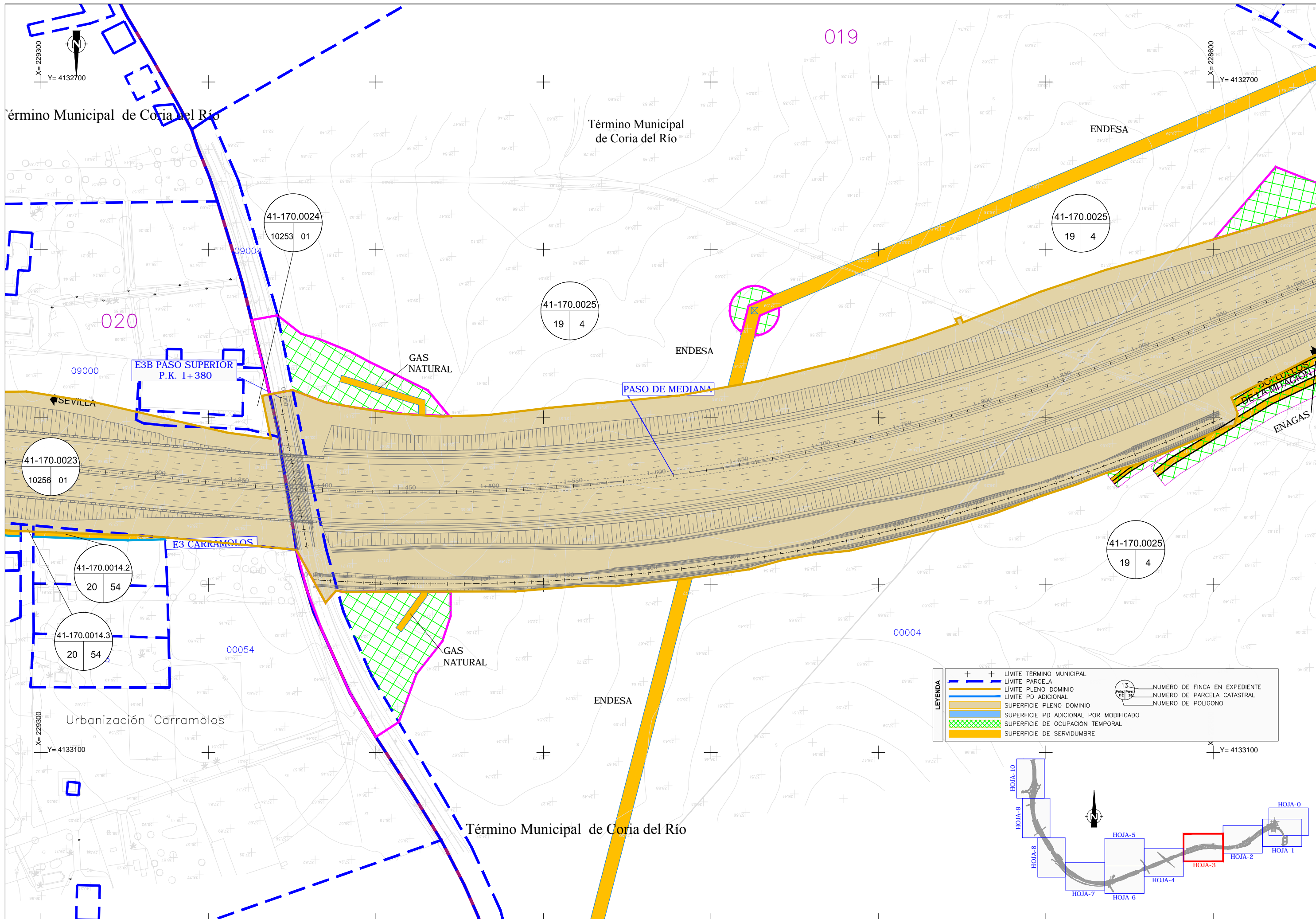

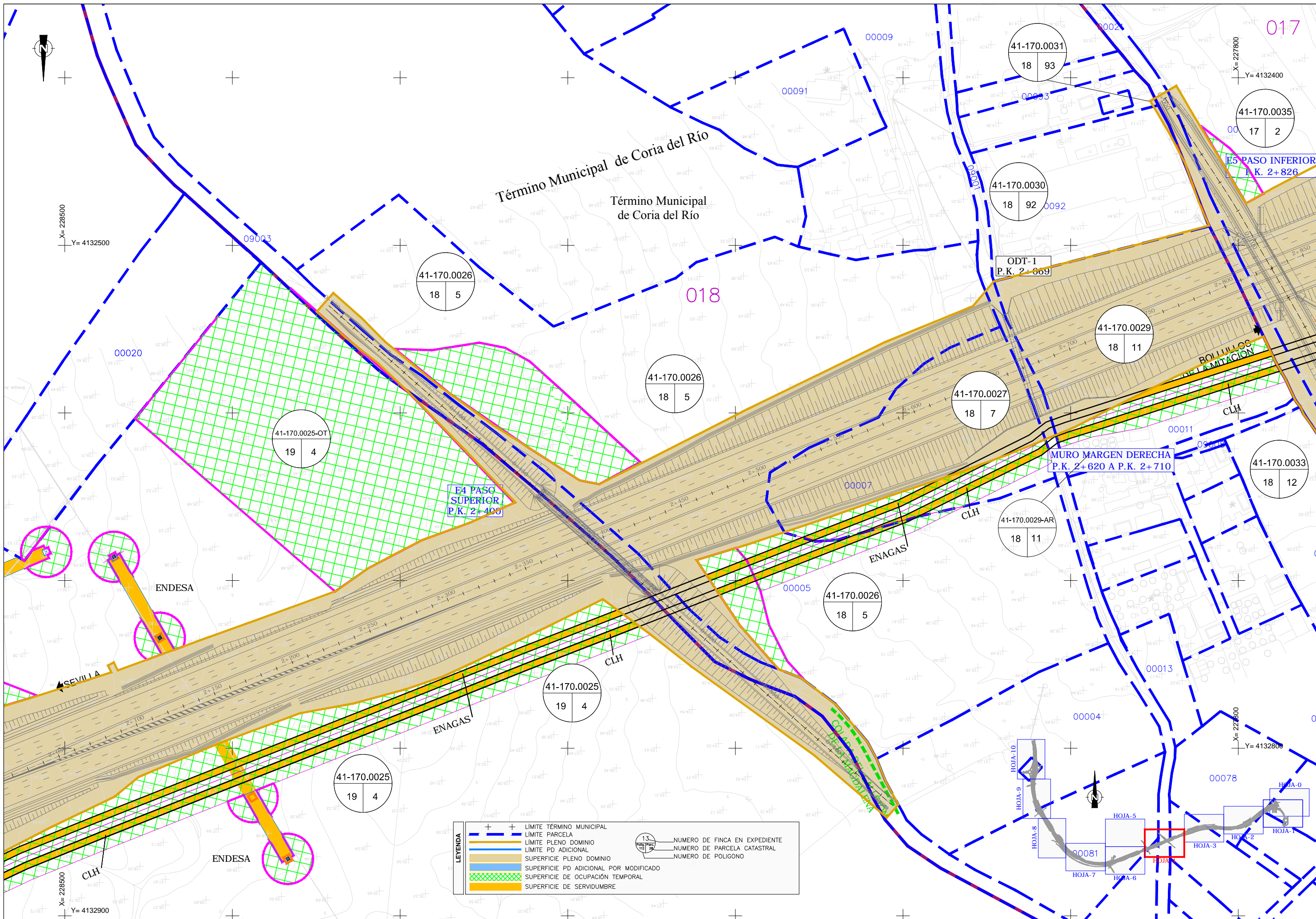

LEYENDA		13	
+ +	LIMITE TÉRMINO MUNICIPAL	13	NUMERO DE FINCA EN EXPEDIENTE
- - -	LIMITE PARCELA	17	NUMERO DE PARCELA CATASTRAL
—	LIMITE PLENO DOMINIO	5	NUMERO DE POLIGONO
—	LIMITE PD ADICIONAL		
■	SUPERFICIE PLENO DOMINIO		
■	SUPERFICIE PD ADICIONAL POR MODIFICADO		
■	SUPERFICIE DE OCUPACIÓN TEMPORAL		
■	SUPERFICIE DE SERVIDUMBRE		

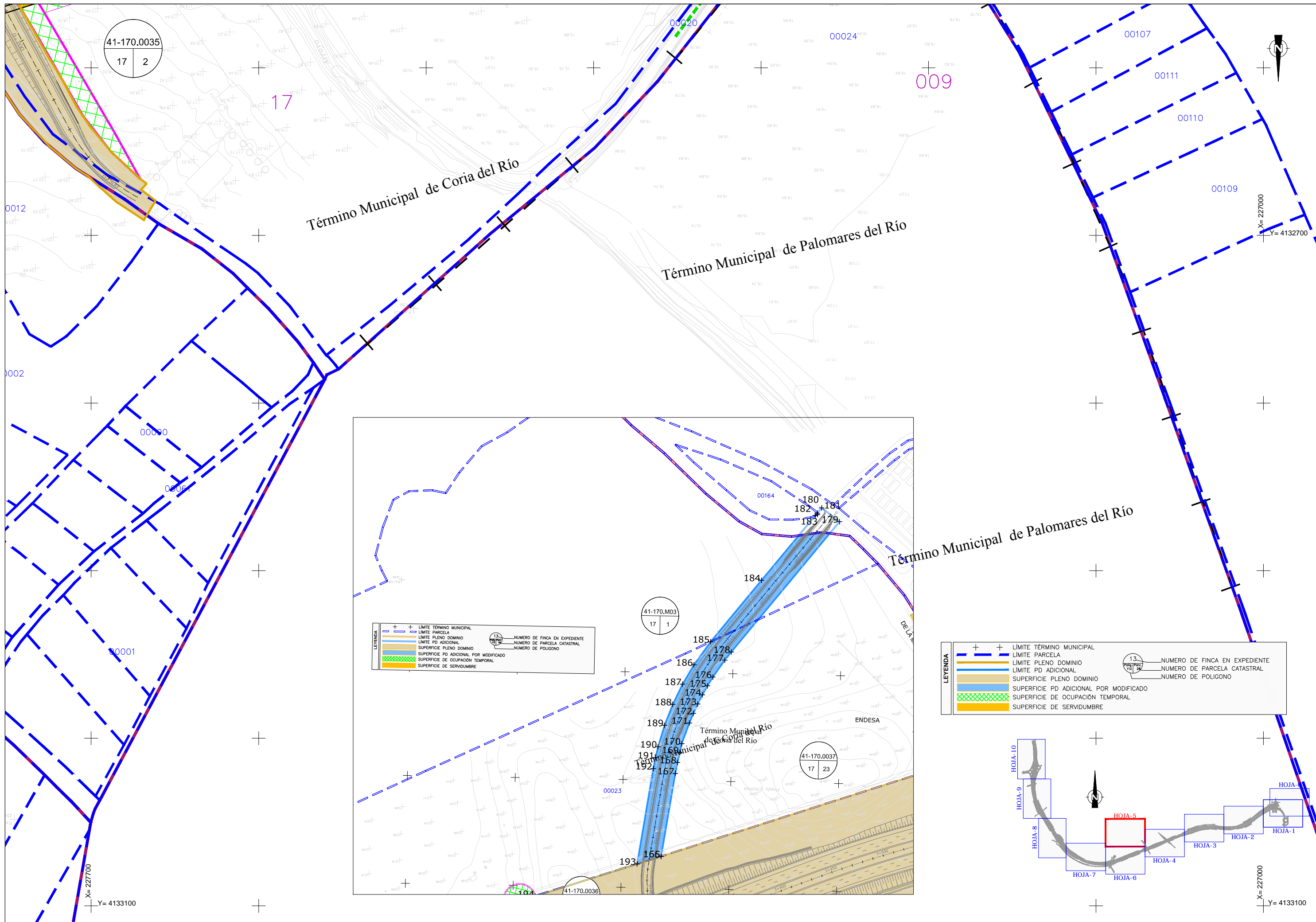

41-170.0035
17 2

Término Municipal de Coria del Río

Término Municipal de Palomares del Río

Término Municipal de Palomares del Río

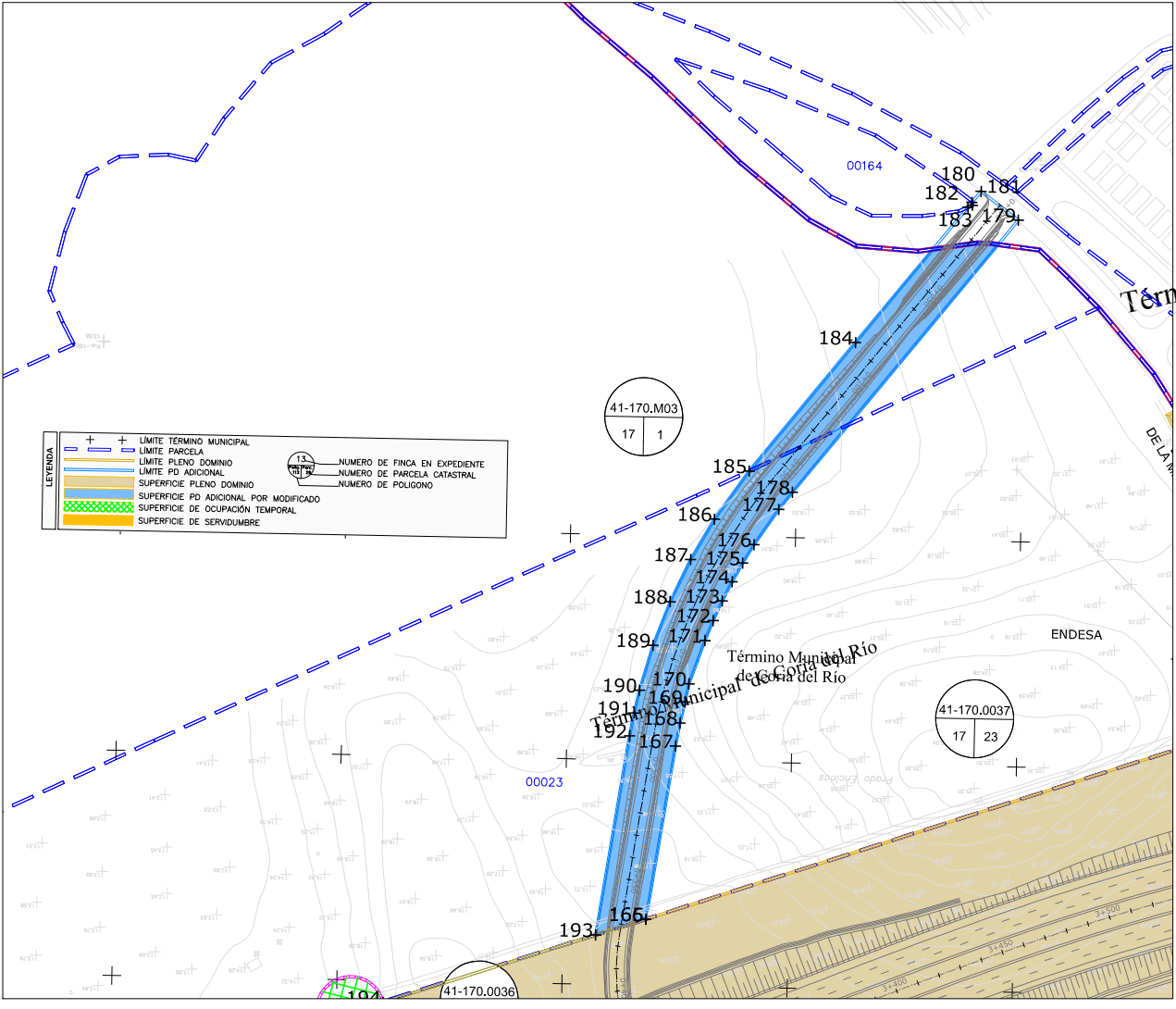

41-170.M03
17 1

41-170.0037
17 23

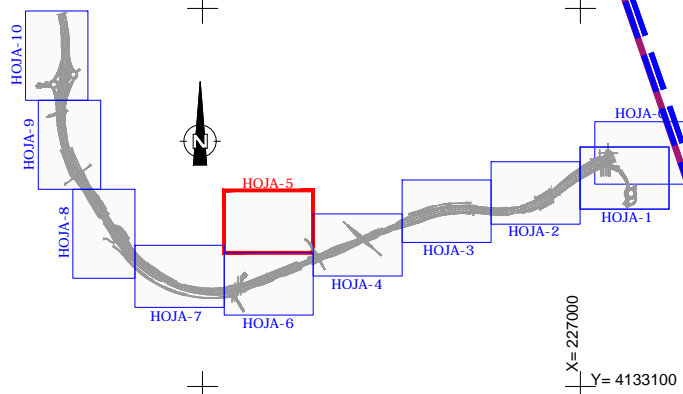

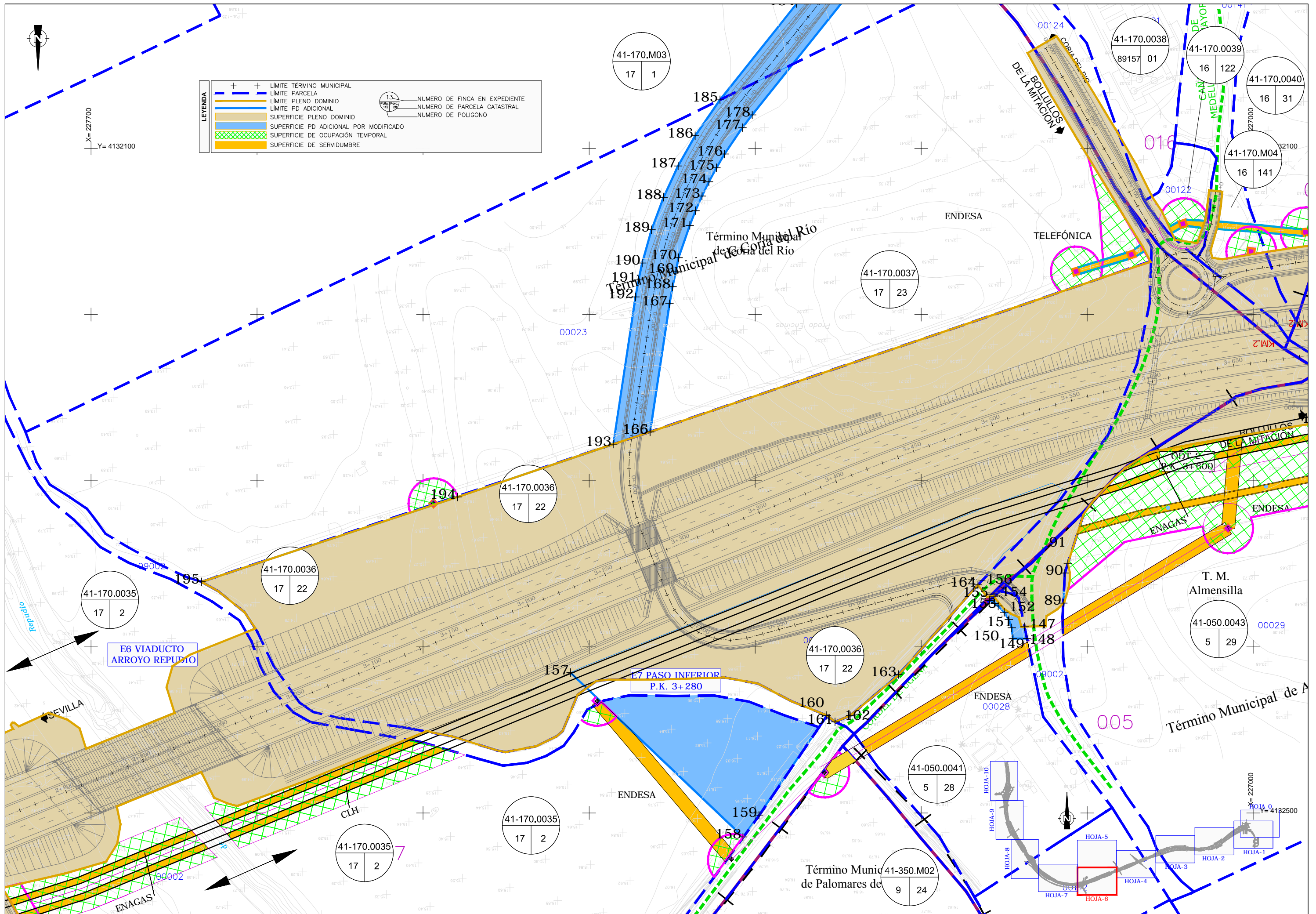

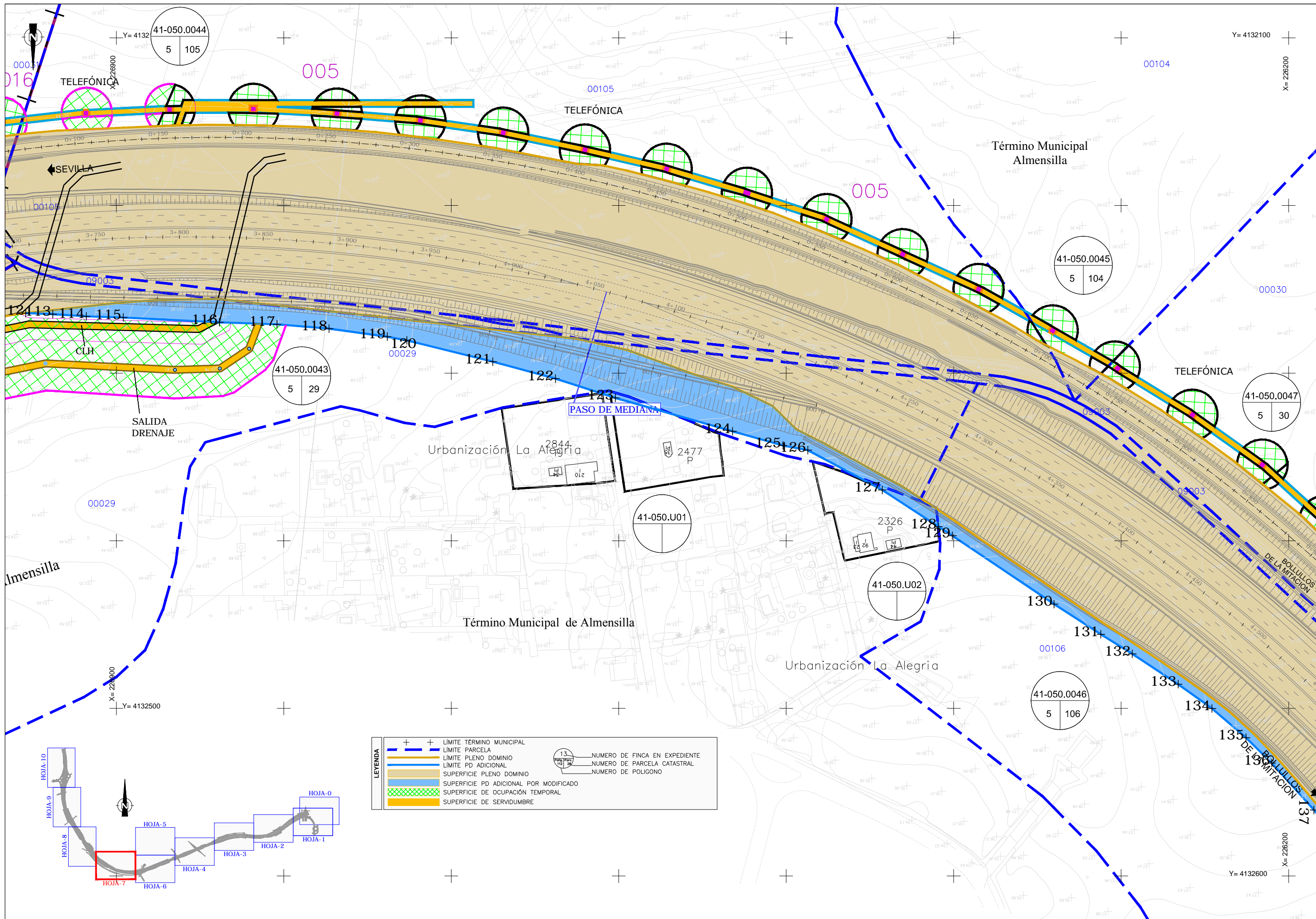

LEYENDA	
+	LÍMITE TÉRMINO MUNICIPAL
—	LÍMITE PARCELA
—	LÍMITE PLENO DOMINIO
—	LÍMITE PD ADICIONAL
—	SUPERFICIE PLENO DOMINIO
—	SUPERFICIE PD ADICIONAL POR MODIFICADO
—	SUPERFICIE DE OCUPACIÓN TEMPORAL
—	SUPERFICIE DE SERVIDUMBRE

13	NUMERO DE FINCA EN EXPEDIENTE
18	NUMERO DE PARCELA CATASTRAL
54	NUMERO DE POLIGONO

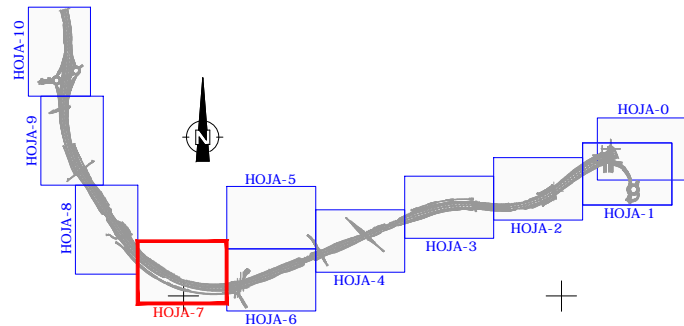

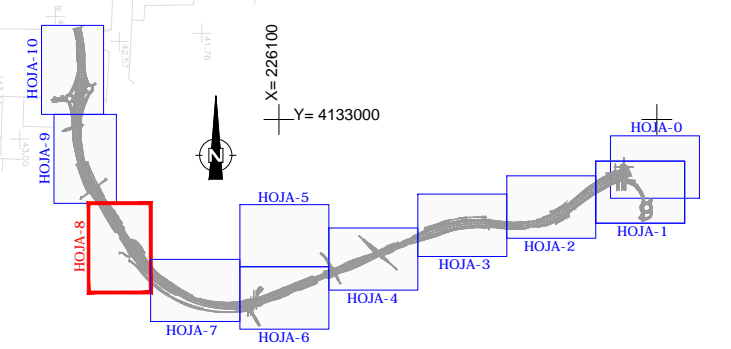
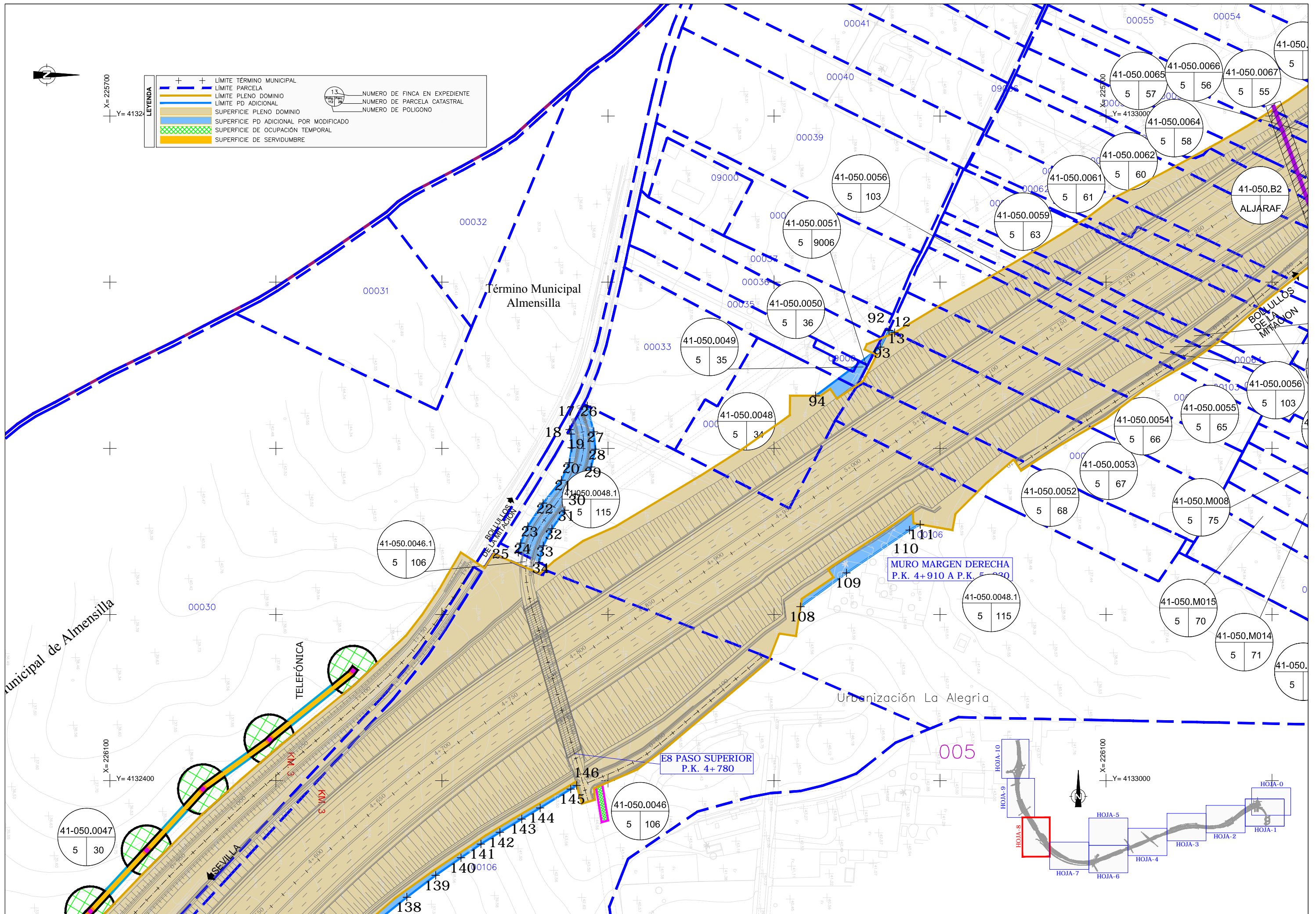

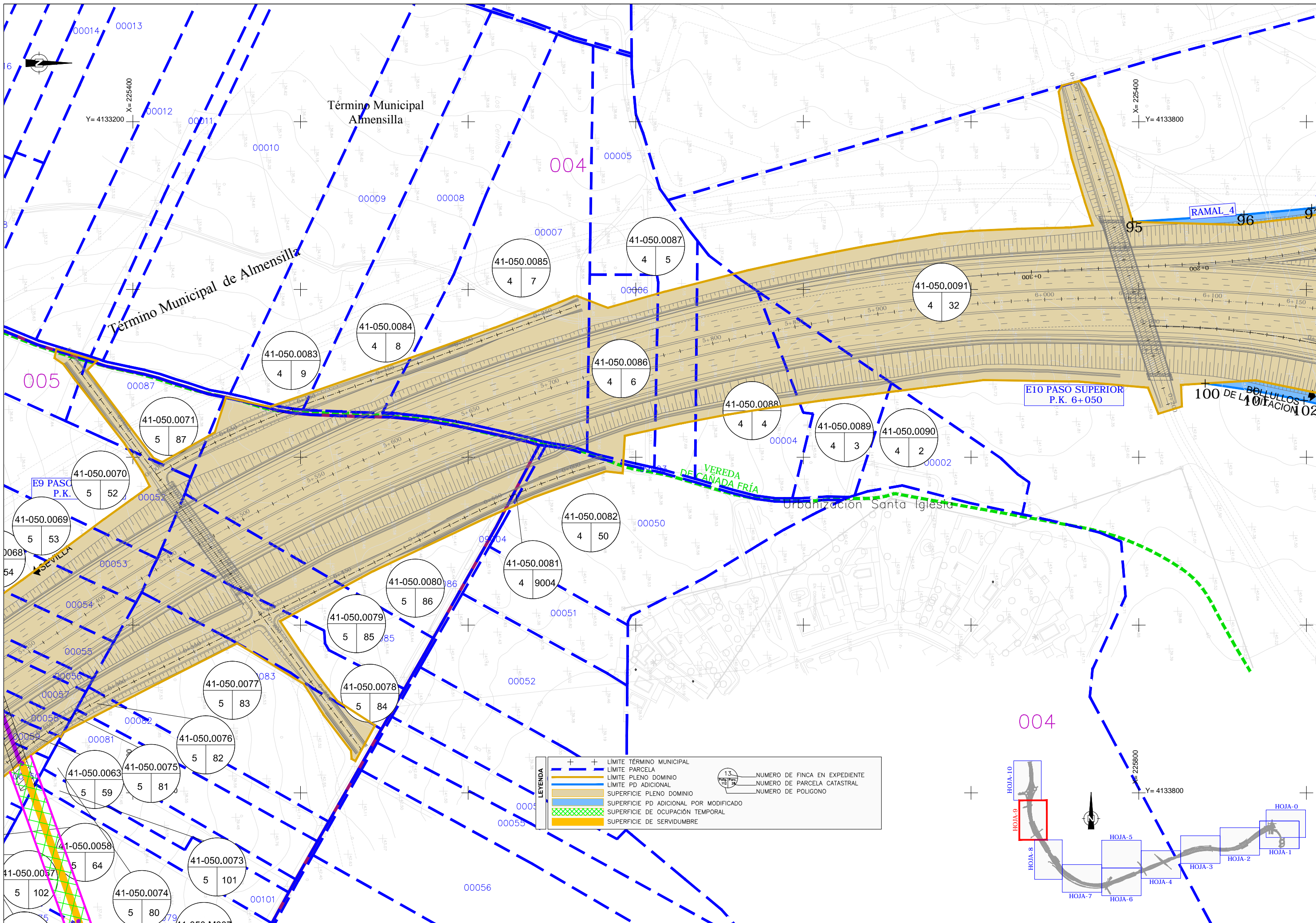

LEYENDA	
	LÍMITE TÉRMINO MUNICIPAL
	LÍMITE PARCELA
	LÍMITE PLENO DOMINIO
	LÍMITE PD ADICIONAL
	SUPERFICIE PLENO DOMINIO
	SUPERFICIE PD ADICIONAL POR MODIFICADO
	SUPERFICIE DE OCUPACIÓN TEMPORAL
	SUPERFICIE DE SERVIDUMBRE

	NUMERO DE FINCA EN EXPEDIENTE
	NUMERO DE PARCELA CATASTRAL
	NUMERO DE POLIGONO

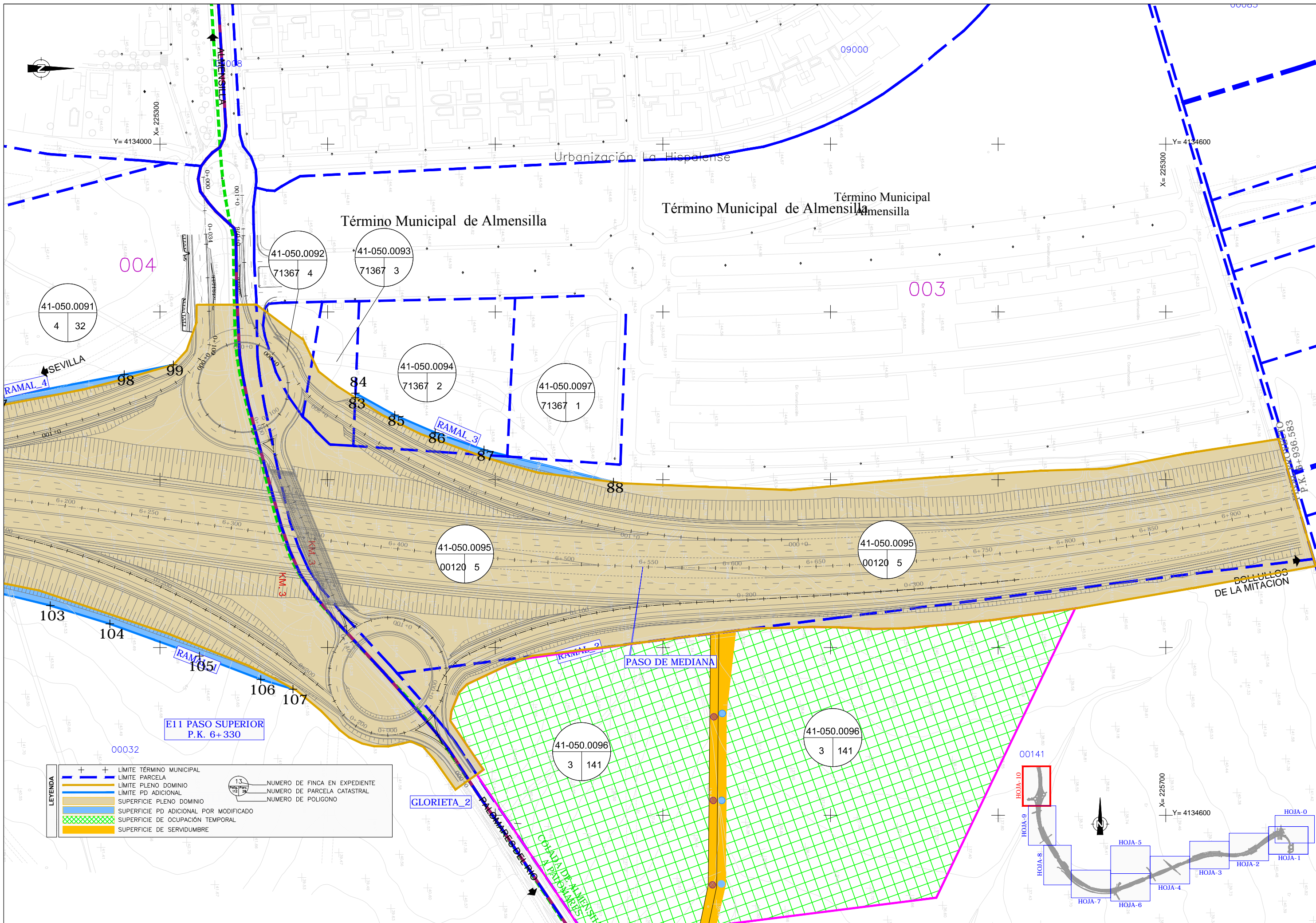

LEYENDA	
	LÍMITE TÉRMINO MUNICIPAL
	LÍMITE PARCELA
	LÍMITE PLENO DOMINIO
	LÍMITE PD ADICIONAL
	SUPERFICIE PLENO DOMINIO
	SUPERFICIE PD ADICIONAL POR MODIFICADO
	SUPERFICIE DE OCUPACIÓN TEMPORAL
	SUPERFICIE DE SERVIDUMBRE

	NUMERO DE FINCA EN EXPEDIENTE
	NUMERO DE PARCELA CATASTRAL
	NUMERO DE POLIGONO

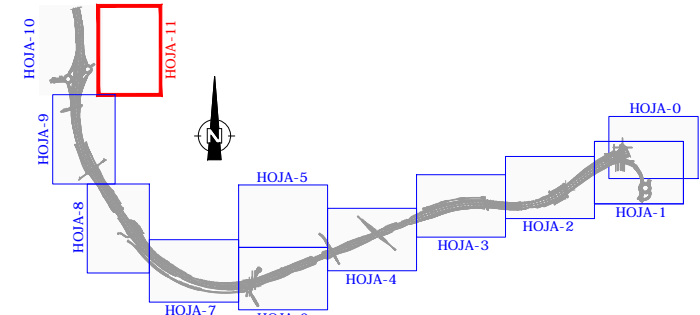
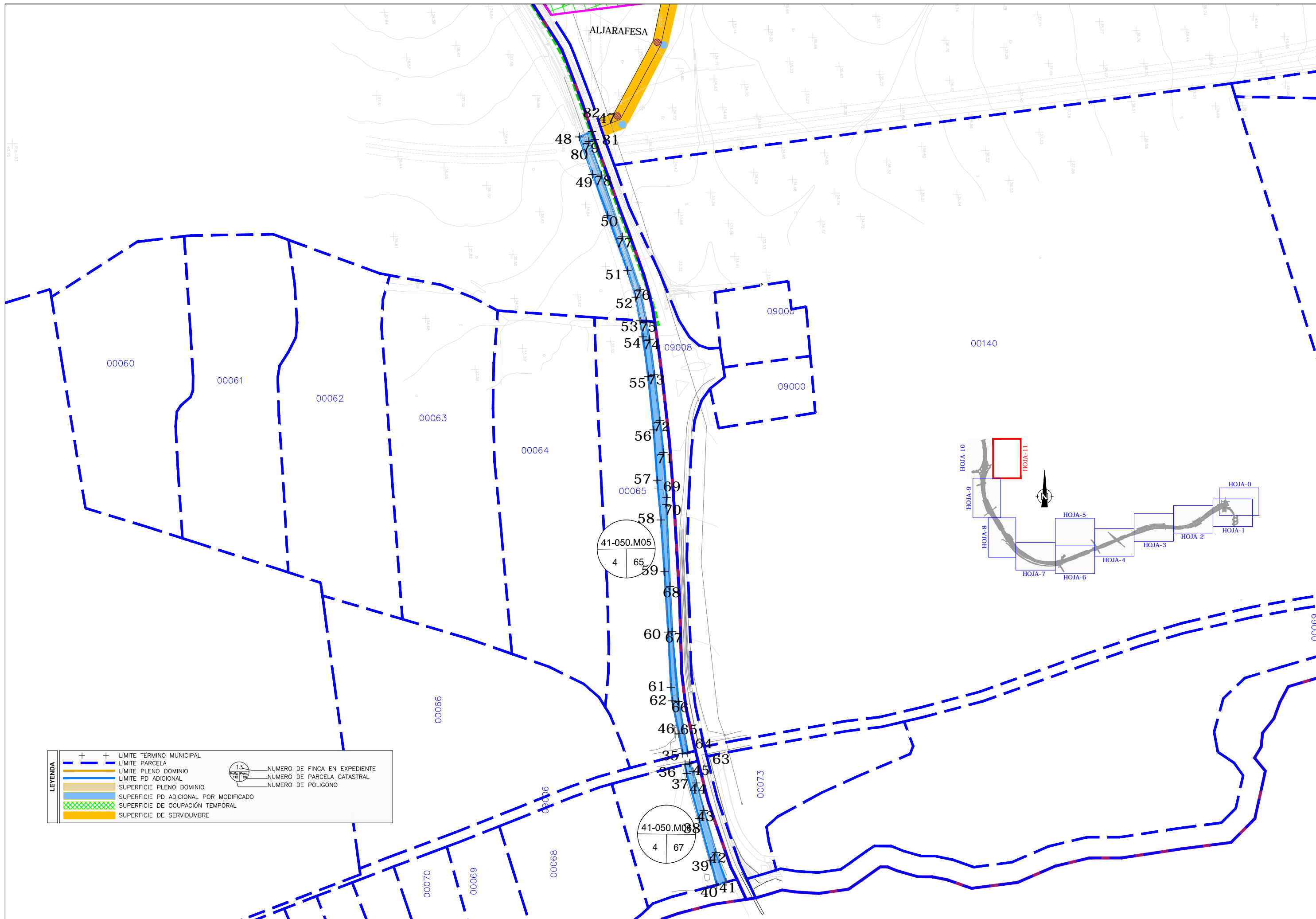

LEYENDA	
+ +	LÍMITE TÉRMINO MUNICIPAL
---	LÍMITE PARCELA
---	LÍMITE PLENO DOMINIO
---	LÍMITE PD ADICIONAL
---	SUPERFICIE PLENO DOMINIO
---	SUPERFICIE PD ADICIONAL POR MODIFICADO
---	SUPERFICIE DE OCUPACIÓN TEMPORAL
---	SUPERFICIE DE SERVIDUMBRE
13	NUMERO DE FINCA EN EXPEDIENTE
121	NUMERO DE PARCELA CATASTRAL
26	NUMERO DE POLIGONO

